

accessory

tform sanitaryware collection vol.01

Contents

FROST	Quadra	P.02
	Nova 2	P.03
ALMAR	Almar	P.04
LANGBERGER	Langberger Blak	P.04 / P.05
	Viola	P.06
	Lugano	P.07
	Vico	P.07
	Runua	P.08
	Orta	P.08
	Nero	P.09
	Alster	P.09
	Vota	P.10
	Cecita	P.10
	Langberger	P.11
	System shower handle	P.12 / P.13
	Shower door handle	P.13
	Accessory for bathtub	P.14
	Accessory for shower space	P.15
GROHE	Essentials	P.16
	Essentials color model	P.17
	Essentials authentic	P.18
KEUCO	Astor	P.18
	Edition 400	P.19
	Edition 90	P.19
	Edition 11	P.19
	Shower shelves	P.20
	Plan	P.20 / P.21
	Plan care	P.21 / P.22
VIEGA	For barrier-free	P.23
OPHARDT	Soap & Paper towel dispenser	P.23
FSB	Ergo System E300	P.24 / P.25
tf ⁺	a-code	P.26
	b-code	P.26
	c-code	P.27
	d-code	P.27
Information		P.28

本パンフレットをご覧いただく前に

タオルバー・タオルシェルフ・バスグリップ・グラブレード・ハンドルの寸法について

- ・L寸法はタオルを掛ける・置く、または手で握る部分（バー部分）のおおまかな目安となる寸法を表示して、実際の全幅とは異なります。
- ・座金なども含めた全幅については、品番下のサイズ表記もしくはウェブサイトに掲載の図面にてご確認ください。
- ・バスグリップ、グラブレードの場合、サイズ表記にある「径」は握り部分のサイズです。

アクセサリについて

- ・**浴室可**の表示がついているものは、浴室やシャワーブースなど湯水がかかる場所でもお使いいただけます。



1. タオルバー L600
BST74-0314
001:クローム
003:ステンレス仕上
005:ブラック
006:ホワイト
幅613・奥行65
¥30,800

1



2. フック (2個セット)
BST74-0307
001:クローム
003:ステンレス仕上
005:ブラック
006:ホワイト
幅14・奥行22.5・高さ36
¥13,200

2



3. トイレトペーパーホルダー
BST74-0310
001:クローム
003:ステンレス仕上
005:ブラック
006:ホワイト
¥28,800

3

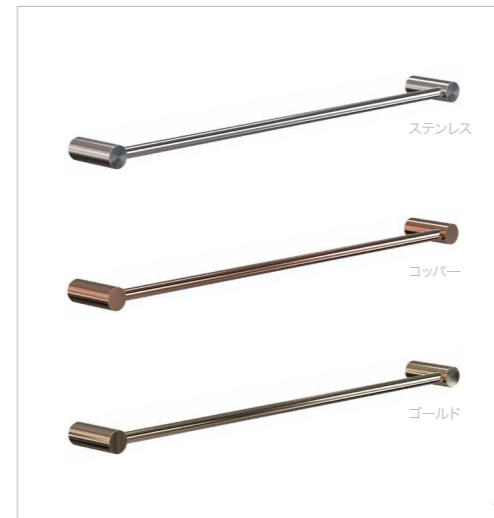
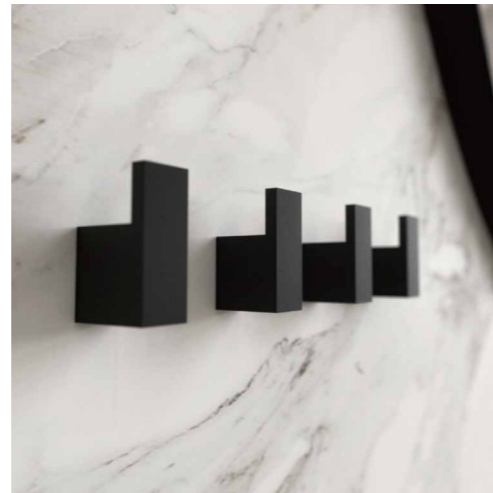

1. タオルバー L600
BST74-0246
幅628・奥行72
003:ステンレス
¥30,800
00C:銅
00G:ゴールド
¥38,800

1



2. フック (2個セット)
BST74-0202
径25・奥行50
003:ステンレス
¥17,800
00C:銅
00G:ゴールド
¥20,200

2

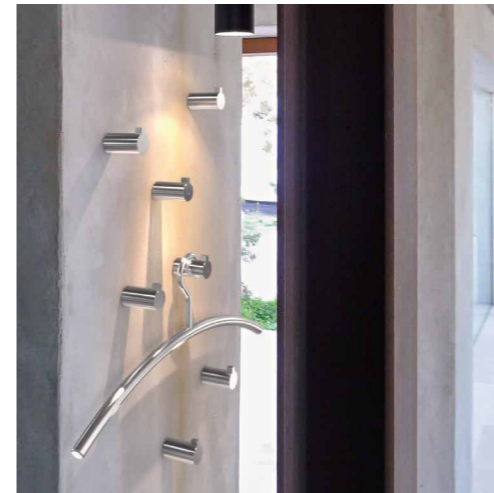

3. トイレトペーパーホルダー
BST74-0211
003:ステンレス
¥28,800
00C:銅
00G:ゴールド
¥37,600

3

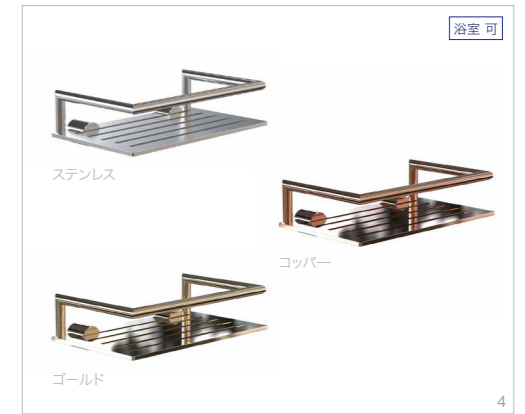

4. シャワーラック w360
BST74-0239
幅360・奥行120・高さ48
003:ステンレス
¥38,800
00C:銅
00G:ゴールド
¥52,200

4

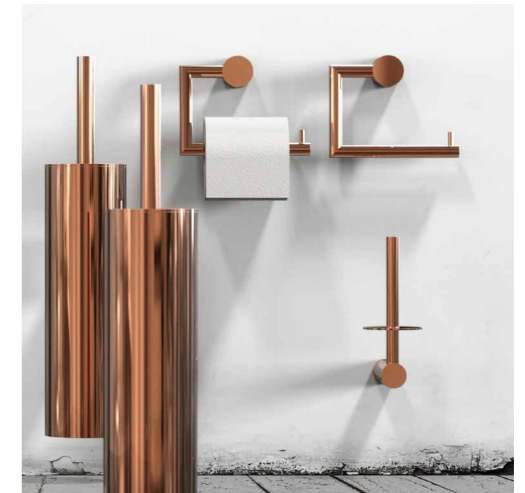



Almar



L450

1

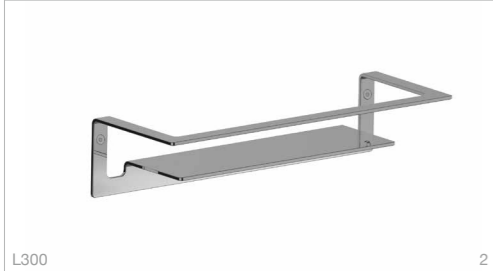

L300

2



3

1. タオルバー L450
ALH74-0001
幅450・奥行75
OBS:ブラッシュドステンレス ¥37,800
OMB:マットブラック ¥42,800
ODG:ポリッシュドディーブグレイ
OCP:ブラッシュドコッパー
OHB:ブラッシュドハイブラス ¥62,400
2. シェルア L300
ALH74-0002
幅300・奥行110・高さ70
OBS:ブラッシュドステンレス ¥37,800
OMB:マットブラック ¥42,800
ODG:ポリッシュドディーブグレイ
OCP:ブラッシュドコッパー
OHB:ブラッシュドハイブラス ¥62,400
3. フック
ALH74-0003
幅22・奥行38・高さ100
OBS:ブラッシュドステンレス ¥24,400
OMB:マットブラック ¥26,500
ODG:ポリッシュドディーブグレイ
OCP:ブラッシュドコッパー
OHB:ブラッシュドハイブラス ¥30,500

LANGBERGER®

Langberger Black



L600

1



L300

2



3



4

1. タオルバー L600
FRF74-2501
幅630・奥行61
025:マットブラック ¥14,600
001:クローム ¥12,200
2. タオルバー L300
FRF74-2502
幅330・奥行61
025:マットブラック ¥9,800
001:クローム ¥7,800
3. フック
FRF74-2301
幅20・奥行40・高60
025:マットブラック ¥2,980
001:クローム ¥2,560
4. フック
FRF74-1712
径19・奥行34
025:マットブラック ¥1,280
001:クローム ¥980

LANGBERGER®

Langberger Black



5

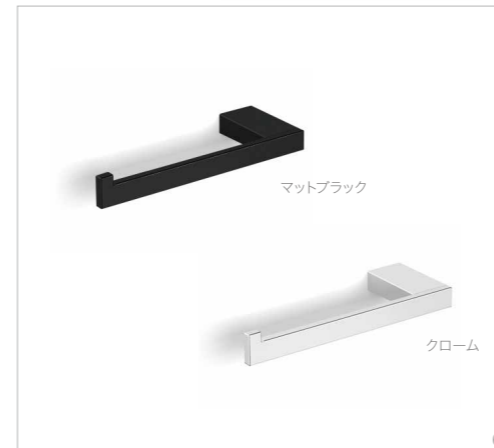

6



7

5. トイレペーパーホルダー
FRF74-1705
025:マットブラック ¥9,400
001:クローム ¥7,800
6. トイレペーパーホルダー
FRF74-2506
025:マットブラック ¥6,400
001:クローム ¥5,200
7. トイレペーパーホルダー
FRF74-2507
025:マットブラック ¥6,400
001:クローム ¥5,200

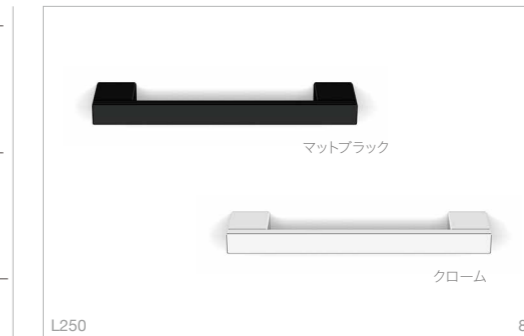

L250

8



w300

9



L600

10

8. バスグリッパ L250
FRF74-0719
幅295・高さ25
025:マットブラック ¥12,800
001:クローム ¥9,800
9. シャワーラック
FRF74-2221
幅300・奥行100
025:マットブラック ¥16,800
001:ステンレスポリッシュ ¥11,800
10. シャワードアハンドル
FRF82-2303
長さ615
025:マットブラック ¥33,600
PVB:PVDブラック ¥34,800
001:クローム ¥22,800

Viola



L600 1



w200 2

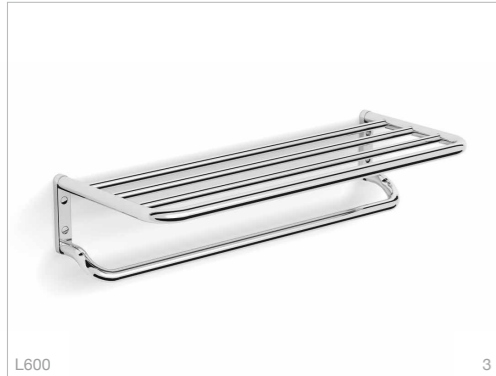

L600 3



w245 4

1. タオルバー L600
FRF74-1701
クローム
幅654・奥行72
¥10,800
2. タオルリング
FRF74-1704
クローム
幅200・高さ100
¥6,800
3. タオルシェルフ L600
FRF74-1702
クローム
幅622・奥行252・高さ146
¥27,800
4. シャワーラック
FRF74-1711
クローム
幅245・奥行135
¥14,800



L250 8



w374 9

5. トイレトペーパーホルダー
FRF74-1705-001
クローム
¥7,800
6. トイレトペーパーホルダー
FRF74-1706
クローム
¥5,400
7. トイレトペーパーホルダー
FRF74-1707
クローム
奥行130
¥3,280
8. バスグリップ L250
FRF74-1708
クローム
幅304・径25
¥8,600
9. バスグリップ
FRF74-1709
クローム
幅374・高さ172・径25
左右共通
¥10,800

浴室可

浴室可

Lugano



L600 1



w212 2



3



w220 4

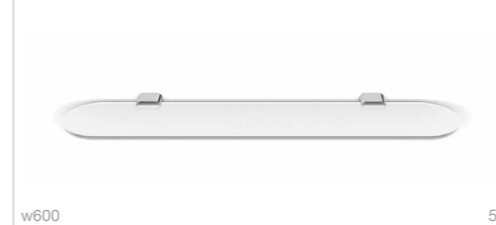

w600 5

1. タオルバー L600
FRF74-1505
クローム
幅608・奥行99
¥22,800
2. タオルリング
FRF74-1515
クローム
幅212・奥行101
¥9,400
3. トイレトペーパーホルダー
FRF74-1516
クローム
¥9,600
4. シェルフ
FRF74-1521
シェルフ: フロストガラス
ブラケット: クローム
幅220・奥行220
¥6,800
5. シェルフ
FRF74-1520
シェルフ: フロストガラス
ブラケット: クローム
幅600・奥行140
¥8,400

Vico

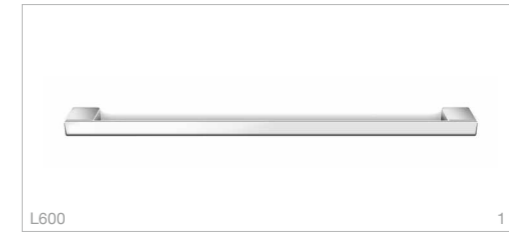

L600 1



w202 2



w600 3



L250 4



5

1. タオルバー L600
FRF74-0701
クローム
幅645・奥行56
¥15,600
2. タオルリング
FRF74-0711
クローム
幅202・奥行114
¥8,200
3. シェルフ
FRF74-0716
シェルフ: フロストガラス
ブラケット: クローム
幅600・奥行112
¥8,800
4. バスグリップ L250
FRF74-0719-001
クローム
幅295・高さ25
¥9,800
5. フック
FRF74-1712-001
クローム
径19・奥行34
¥980
6. フック
FRF74-1703
クローム
幅70・奥行37
¥2,240

浴室可

Runua

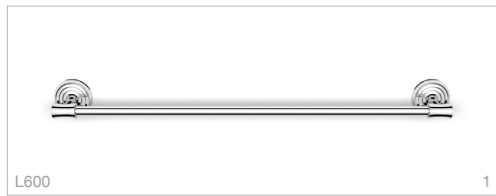

1. タオルバー L600
FRF74-1301
クローム
幅665・奥行79
¥15,800
2. タオルバー L600
FRF74-1323
クローム
幅665・奥行78
¥15,800
3. タオルリング
FRF74-1310
クローム
幅170・高さ195
¥8,400
4. タオルリング
FRF74-1321
クローム
幅173・高さ200
¥8,400
5. トイレトペーパーホルダー
FRF74-1311
クローム
¥10,800
6. トイレトペーパーホルダー
FRF74-1322
クローム
¥10,800
7. フック
FRF74-1309
クローム
奥行54
¥5,600
8. フック
FRF74-1320
クローム
奥行54
¥5,600
9. フック
FRF74-1308
クローム
奥行35
¥1,420

Orta

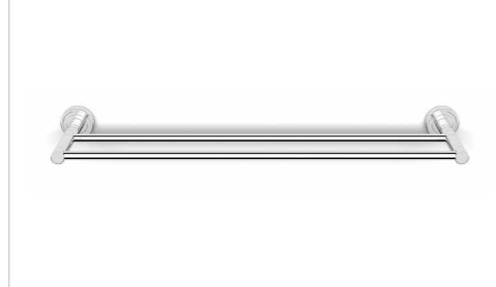
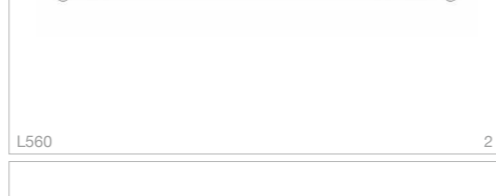

1. トイレトペーパーホルダー
FRF74-0913
クローム
¥9,200
2. タオルバー L560
FRF74-0901
クローム
幅610・奥行75
¥7,600
3. ダブルタオルバー L560
FRF74-0902
クローム
幅610・奥行135
¥12,600
4. タオルシェルフ L560
FRF74-0903
クローム
幅610・奥行260
¥17,800
5. フック(両面テープ固定)
FRF74-2214
クローム
径60・奥行39
粘着テープ止め
¥2,680
6. フック
FRF74-2701
クローム
径44・奥行34
¥2,820

Nero

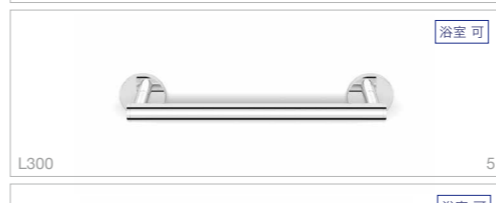
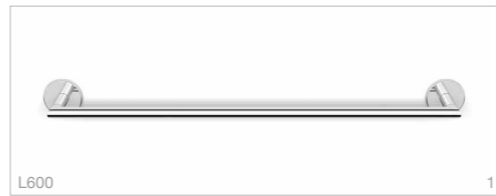

1. タオルバー L600
FRF74-0402
クローム
幅660・奥行75
¥6,800
2. タオルバー L450
FRF74-0401
クローム
幅510・奥行75
¥5,800
3. タオルリング
FRF74-0421
クローム
幅216・高さ237
¥6,200
4. トイレトペーパーホルダー
FRF74-0422
クローム
¥6,900
5. バスグリップ L300
FRF74-0427
クローム
幅360・径24
¥11,800
6. バスグリップ
FRF74-0428
クローム
幅404・高さ203・径24
左右共通
¥14,600

Alster



1. タオルバー L550
FRF74-0501
クローム
幅622・奥行64
¥9,800
2. タオルリング
FRF74-0518
クローム
幅200・高さ134
¥6,800
3. トイレトペーパーホルダー
FRF74-0519
クローム
¥9,600
4. ソープディスペンサー
FRF74-0513
クローム/ホワイト陶器
幅75・高さ160
¥13,600
5. ソープティッシュ
FRF74-0511
クローム/ホワイト陶器
径110・高さ46
¥6,400
6. カップホルダー
FRF74-0508
クローム/ホワイト陶器
径76・高さ108
¥5,600
7. 壁付ソープティッシュ
FRF74-0509
クローム/ホワイト陶器
径110・奥行121
¥6,800
8. 壁付ソープティッシュ
FRF74-0510
クローム
幅130・奥行109
¥8,800

Vota



1. タオルバー L600
FRF74-1101
クローム
幅630・奥行71
¥16,600
2. タオルリング
FRF74-1103
クローム
幅202・高さ93
¥12,800
3. トイレペーパーホルダー
FRF74-1105
クローム
¥12,800
4. トイレペーパーホルダー
FRF74-2302
クローム
¥24,800

Cecita

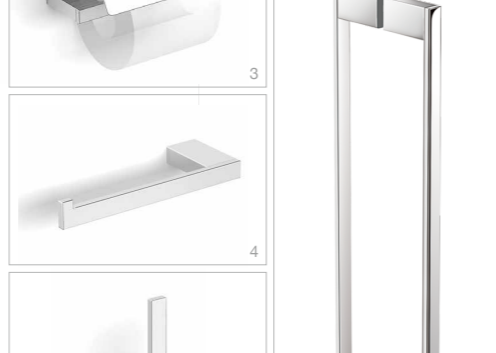
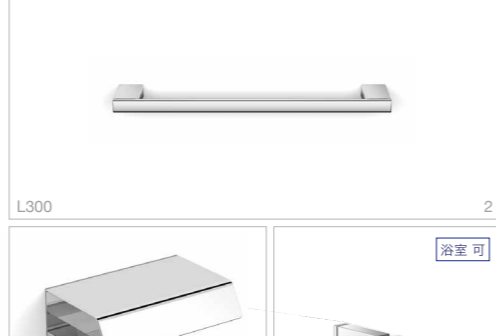
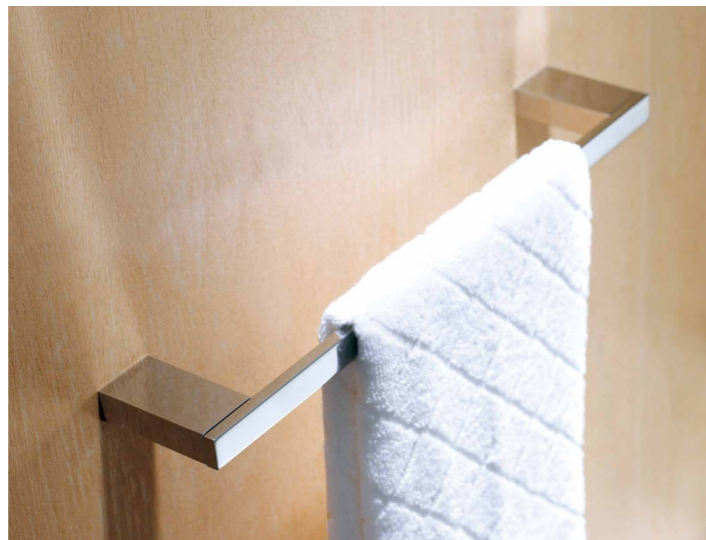

1. タオルバー L600
FRF74-2501-001
クローム
幅630・奥行61
¥12,200
2. タオルバー L300
FRF74-2502-001
クローム
幅330・奥行61
¥7,800
3. トイレペーパーホルダー
FRF74-2503
クローム
¥13,600
4. トイレペーパーホルダー
FRF74-2506-001
クローム
¥5,200
5. トイレペーパーホルダー
FRF74-2507-001
クローム
¥5,200
6. フック
FRF74-2301-001
クローム
幅20・奥行40・高さ60
¥2,560
7. シャワードアハンドル
FRF82-2504
クローム
長さ630
¥38,600

浴室可

Langberger

Langberger 共通アイテムです。ベーシックなデザインですので、各シリーズに組み合わせてお使いいただけます。



1. トイレペーパーホルダー
FRF74-2601
シェルフ: フロストガラス
ブラケット: クローム
幅200・奥行127
¥9,200
2. トイレペーパーホルダー
FRF74-2619
シェルフ: フロストガラス
ブラケット: クローム
幅300・奥行126
¥14,600
3. トイレペーパーホルダー
FRF74-2302
クローム
幅310
¥24,800
4. フック
FRF74-1712-001
クローム
径19・奥行34
¥980
5. フック
FRF74-1703
クローム
幅70・奥行37
¥2,240
6. フック (両面テープ固定)
FRF74-2214
クローム
径60・奥行39
粘着テープ止め
¥2,680
7. フック
FRF74-2701
クローム
径44・奥行34
¥2,820
8. ミラー
FRF74-2006-011
クローム
ミラー部分: 径180
両面ミラー (片面 拡大鏡)
¥17,800

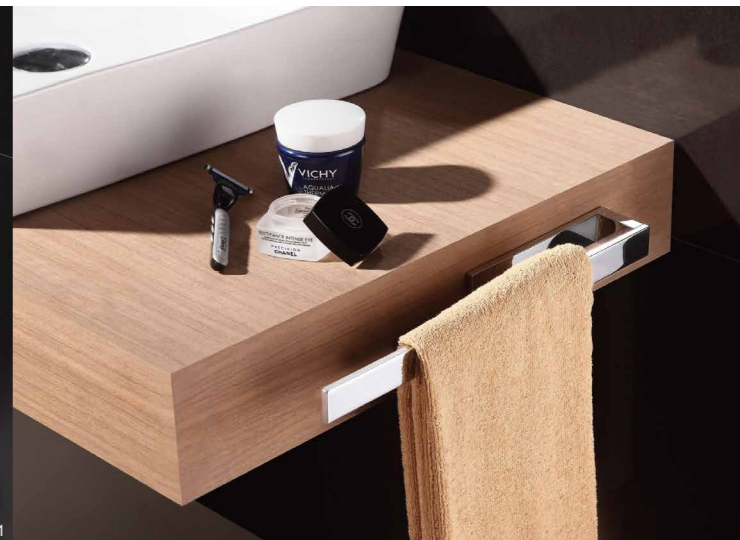

9. 壁付ソープディスペンサー
FRF74-2216
クローム
径50・奥行90・高さ162
¥7,500
10. 壁付ソープディスペンサー
FRF74-2206
クローム
径70・奥行82・高さ207
¥19,800
11. カウンター付型
ソープディスペンサー
FRF74-2218
クローム
¥11,600
12. タオルバー L330
FRF74-2607
クローム
幅330
¥11,800
- タオルバー L390
FRF74-2606
クローム
幅390
¥13,600
13. タオルシェルフ L600
FRF74-1901
クローム
幅618・奥行262・高さ120
¥37,800

System shower handle



ガラス面を自由に、機能的にレイアウト

透過性のあるガラスは空間に広がりを与え、クリーンで解放感のあるバスルームを実現するため、シャワーブースや浴室の建具、パーティションとして、デザイン性の高い水まわり空間に多く使用されています。

ラングベルガーのシャワーシステムハンドルは、ガラス用金物パーツを組み合わせてガラス面を自由にレイアウトできるモジュールシステムです。

ハンドルやフックなど用途やプランに合わせてセレクトし、ガラスコネクターと組み合わせるだけ。もちろん、ハンドルはタオルバーとしてもご使用できますので、デザインと使い勝手を兼ね備えたガラスドアが完成します。

Parts 下記パーツをセレクトし組み合わせてください。使用イメージは P.13 の組み合わせ例をご参照ください。

<p>A 浴室可</p>  <p>ハンドル L300 FRF74-2652 クローム 幅318・奥行65・径18 ¥3,800</p>	<p>D</p>  <p>ペーパーホルダー FRF74-2655 クローム 幅200・奥行81 ¥5,600</p>	<p>F 浴室可</p>  <p>ガラスコネクター FRF74-2656 クローム 径30 ¥1,520</p>
<p>B 浴室可</p>  <p>ハンドル L450 FRF74-2653 クローム 幅468・奥行65・径18 ¥4,800</p>	<p>E 浴室可</p>  <p>フック FRF74-2658 クローム 径30・奥行27 ¥2,480</p>	<p>G 浴室可</p>  <p>ガラスカバープレート FRF74-2657 クローム 径30 ¥1,680</p>
<p>C 浴室可</p>  <p>ハンドル L600 FRF74-2654 クローム 幅618・奥行65・径18 ¥5,800</p>		

ハンドルはタオルバーとしてもご使用いただけます。

フックはブルノブとしてもご使用いただけます。

Set Image 組み合わせ例

	<p>B ハンドル L450 FRF74-2653 × 2</p> <p>E フック FRF74-2658 × 1</p> <p>F ガラスコネクター FRF74-2656 × 2</p> <p>G ガラスカバープレート FRF74-2657 × 1</p>
Total ¥16,800	

	<p>B ハンドル L450 FRF74-2653 × 2</p> <p>F ガラスコネクター FRF74-2656 × 2</p>
Total ¥12,640	

	<p>B ハンドル L450 FRF74-2653 × 1</p> <p>G ガラスカバープレート FRF74-2657 × 2</p>
Total ¥8,160	

	<p>D ペーパーホルダー FRF74-2655 × 1</p> <p>G ガラスカバープレート FRF74-2657 × 2</p>
Total ¥8,960	

	<p>E フック FRF74-2658 × 2</p> <p>F ガラスコネクター FRF74-2656 × 1</p>
Total ¥6,480	

見積のご依頼およびご注文の際は、P.12のパーツの品番と数量をそれぞれご指示ください。

Shower door handle



<p>浴室可</p>  <p>L600 1</p>	<p>浴室可</p>  <p>L600 2</p>	<p>1. シャワードアハンドル FRF82-2504 クローム 長さ630 ¥38,600</p> <p>2. シャワードアハンドル FRF82-2303 長さ615 001・クローム ¥22,800 025: マットブラック ¥33,600 PVB: PVDブラック ¥34,800</p>  <p>025 PVB (艶あり)</p>
--------------------------------------------------------------------------------------------------------------------------------------------------	--------------------------------------------------------------------------------------------------------------------------------------------------	-------------------------------------------------------------------------------------------------------------------------------------------------------------------------------------------------------------------------------------------------------------------------------------------------------------------

Glass Wiper

<p>浴室可</p>  <p>1</p>	<p>1. ガラスワイパー FRF74-2223 クローム 長さ252・幅72 壁面フック付 ¥6,800</p> <p>※フックはガラス面には 取り付けできません。</p>
----------------------------------------------------------------------------------------------------------------------------------------------	-----------------------------------------------------------------------------------------------------------------

Accessory for bathtub

バスタイムを快適に、そして安全に過ごしていただくためのバスタブまわりのアクセサリー

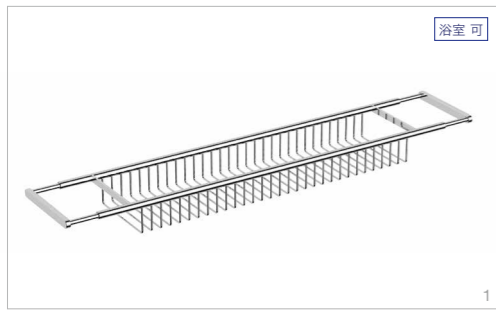

1. バスラック
FRF74-2615
クローム
幅700・奥行148
¥39,800

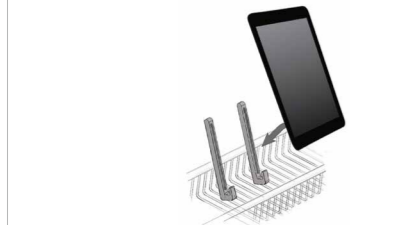
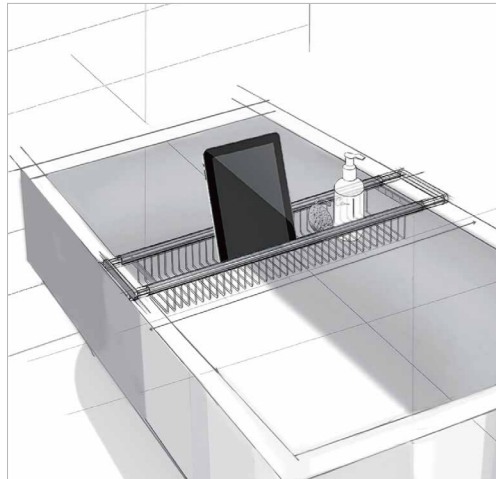

タブレットなどを立て掛けるホルダーが付属



幅70cm~95cmで調整可能



2. バスグリップ
FRF74-0428
クローム
幅404・高さ203・径24
左右共通
¥14,600



3. バスグリップ
FRF74-1709
クローム
幅374・高さ172・径25
左右共通
¥10,800

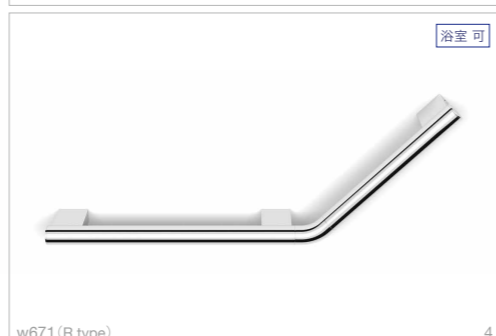

4. バスグリップ
FRF74-2210 (R.type)
クローム
幅671・高さ241・径32
¥30,800



5. バスグリップ
FRF74-2211 (L.type)
クローム
幅671・高さ241・径32
¥30,800

Accessory for shower space

タオルバーやフック、シェルフなど洗い場やシャワーブースなどでお使いいただけるアクセサリー



1. バスグリップ L250
FRF74-1708
クローム
幅304・径25
¥8,600

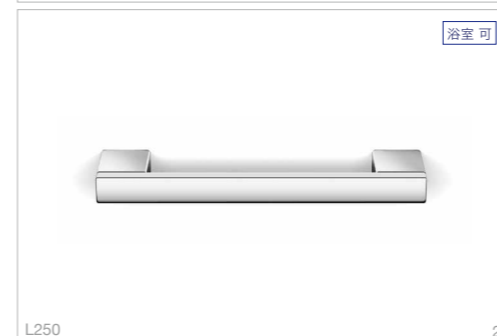

2. バスグリップ L250
FRF74-0719-001
クローム
幅295・高さ25
¥9,800

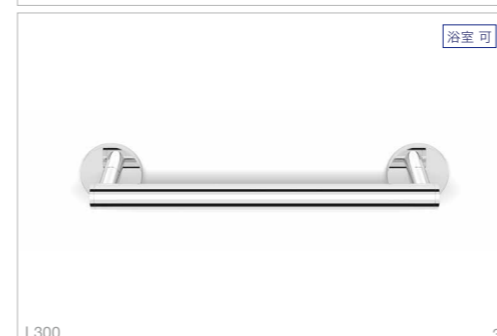

3. バスグリップ L300
FRF74-0427
クローム
幅360・径24
¥11,800

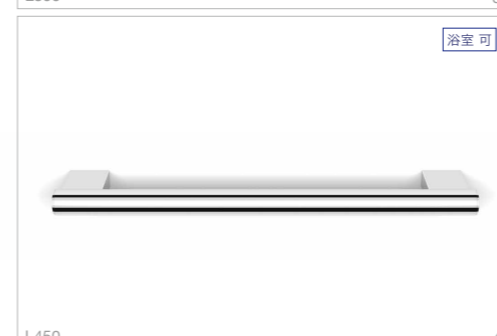

4. バスグリップ L450
FRF74-2208
クローム
幅515・径32
¥19,800



5. シャワーラック
FRF74-1711
クローム
幅245・奥行135
¥14,800



6. シャワーラック
FRF74-2204
ステンレスポリッシュ
幅220・奥行119
¥15,600



7. シャワーラック
FRF74-2220
ステンレスポリッシュ
幅300・奥行100
ガラスワイパー付き
¥19,800



8. シャワーラック
FRF74-2221-001
ステンレスポリッシュ
幅300・奥行100
¥11,800



9. シャワーシェルフ
FRF74-2222
シェルフ:樹脂ホワイト
ブラケット:アルミ
幅300・奥行127
¥11,600



10. フック
FRF74-2701
クローム
径44・奥行34
¥2,820

1~4のバスグリップは、タオルバーとしてもご利用いただけます。



1. タオルバー L450
FHT74-3401-001
幅504・奥行60
クローム
¥9,200



2. タオルバー L600
FHT74-3402-001
幅654・奥行60
クローム
¥9,800

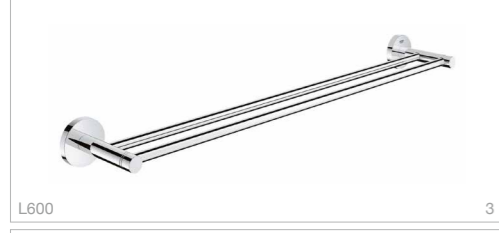

3. ダブルタオルバー L600
FHT74-3403-001
幅654・奥行105
クローム
¥20,000

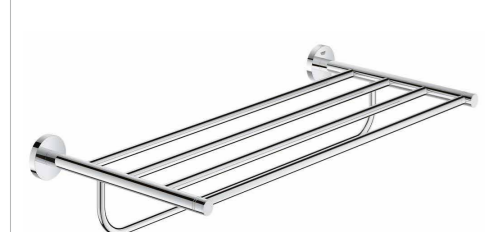

4. タオルシェルフ L550
FHT74-3404-001
幅604・奥行270・高さ111
クローム
¥42,000

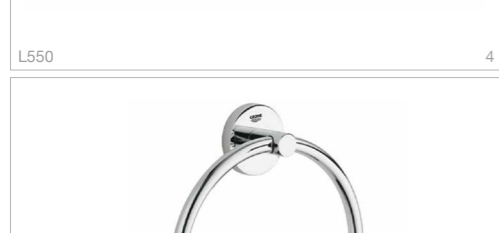

5. タオルリング
FHT74-3405-001
幅180・高さ201
クローム
¥6,000



5. タオルリング
FHT74-3405-001
幅180・高さ201
クローム
¥6,000



6. トイレtpペーパーホルダー
FHT74-3406-001
クローム
¥7,700



7. トイレtpペーパーホルダー
FHT74-3407-001
クローム
¥7,500



8. フック
FHT74-3408-001
径54・奥行45
クローム
¥3,300



9. バスグリップ L295
FHT74-3409-001
幅349・奥行88
クローム
¥14,000

Color variations



1. タオルバー L450
FHT74-3401
幅504・奥行60
DC1/AL1/EN1/GN1/DL1/DA1
¥17,000



2. ダブルタオルバー L600
FHT74-3403
幅654・奥行105
DC1/AL1/EN1/GN1/DL1/DA1
¥30,000



3. タオルシェルフ L550
FHT74-3404
幅604・奥行270・高さ111
DC1/EN1/GN1/DL1/DA1
¥58,000
AL1 ¥79,000



4. タオルリング
FHT74-3405
幅180・高さ201
DC1/AL1/EN1/GN1/DL1/DA1
¥13,000



5. トイレtpペーパーホルダー
FHT74-3406
DC1/AL1/EN1/GN1/DL1/DA1
¥15,000



6. トイレtpペーパーホルダー
FHT74-3407
DC1/AL1/EN1/GN1/DL1/DA1
¥12,000

7. フック
FHT74-3408
径54・奥行45
DC1/AL1/EN1/GN1/DL1/DA1
¥6,500

8. バスグリップ L295
FHT74-3409
幅349・奥行88
DC1/AL1/EN1/GN1/DL1/DA1
¥19,000

Color variations

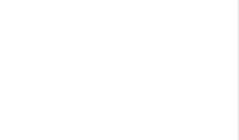

4. タオルリング
FHT74-3405
幅180・高さ201
DC1/AL1/EN1/GN1/DL1/DA1
¥13,000



5. トイレtpペーパーホルダー
FHT74-3406
DC1/AL1/EN1/GN1/DL1/DA1
¥15,000

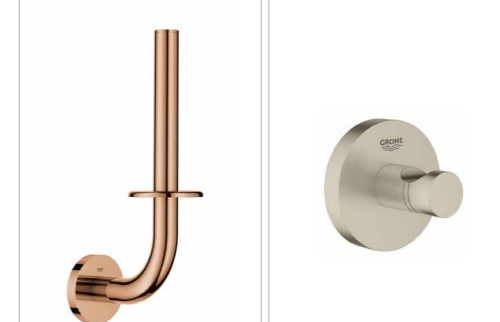

6. トイレtpペーパーホルダー
FHT74-3407
DC1/AL1/EN1/GN1/DL1/DA1
¥12,000



7. フック
FHT74-3408
径54・奥行45
DC1/AL1/EN1/GN1/DL1/DA1
¥6,500

L295 スーパースチール

8. バスグリップ L295
FHT74-3409
幅349・奥行88
DC1/AL1/EN1/GN1/DL1/DA1
¥19,000



Essentials authentic



1. タオルバー L582
FHT74-3421
幅626・奥行86
001: クローム
¥11,000
EN1: ブラッシュドニッケル
¥16,000
2. ダブルタオルバー L582
FHT74-3422
幅626・奥行133
001: クローム
¥14,800
EN1: ブラッシュドニッケル
¥22,000
3. タオルリング
FHT74-3424
幅200・高さ218
001: クローム
¥6,600
EN1: ブラッシュドニッケル
¥12,000
4. トイレペーパーホルダー
FHT74-3425
001: クローム
¥6,200
EN1: ブラッシュドニッケル
¥9,200
5. フック
FHT74-3426
径44・奥行50
001: クローム
¥3,800
EN1: ブラッシュドニッケル
¥6,000

Color variations



001 クローム



EN1 ブラッシュドニッケル

KEUCO Astor

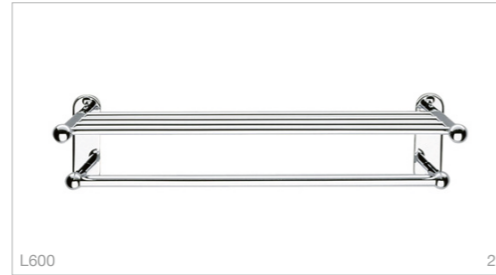

1. タオルバー L600
FLR74-0601
幅660・奥行69
クローム
¥35,200
2. タオルシェルフ L600
FLR74-0606
幅650・奥行310・高さ156
クローム
¥76,800
3. タオルリング
FLR74-0604
径175・高さ200
クローム
¥22,400
4. トイレペーパーホルダー
FLR74-0605
クローム
¥27,800
5. フック
FLR74-0603
径30・奥行38
クローム
¥5,680
6. シャワードアハンドル
FLR82-0602
幅560
クローム
¥76,800

KEUCO Edition400



1. タオルシェルフ
FLR74-2502
幅600・奥行235・高さ180
棚板: アルミシルバー
バックパネル: ホワイトガラス
¥77,800
2. シャワーシェルフ
FLR74-2501
幅328・奥行100
アルミシルバー
¥26,800

KEUCO Edition 90



1. シャワーシェルフ
FLR74-2601
幅400・奥行110
クローム
¥39,600

KEUCO Edition11



1. シャワーラック
FLR74-1901
幅300・奥行95
クローム
¥33,600

2. シャワーラック
FLR74-1902
幅300・奥行95
クローム
ガラスワイパー付
¥42,600

KEUCO
Shower shelves



浴室可

1. シャワーシェルフ
FLR74-2701-131
幅320・奥行96
ダークグレイ
¥28,400

KEUCO
Plan

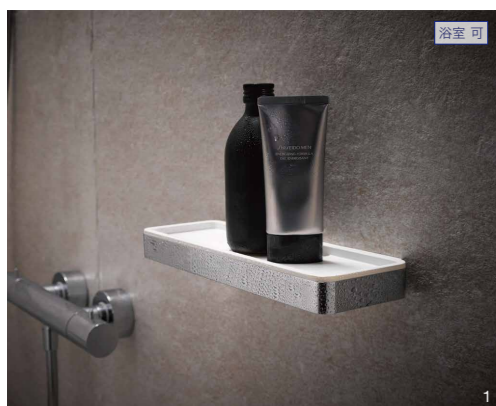

浴室可

1. シャワーラック
FLR74-1733
幅288・奥行102
クローム/ホワイト
¥22,800
2. シェルフ
FLR74-1729-003
径210・奥行115
アルミシルバー/マットガラス
¥30,800



KEUCO
Plan



L300

1. タオルバー L300
FLR74-1703
幅350・奥行67
001:クローム ¥23,200
003:アルミシルバー ¥20,600



アルミシルバー

クローム

2. タオルバー L600
FLR74-1701
幅650・奥行67
001:クローム ¥31,000
003:アルミシルバー ¥26,000

- タオルバー L800
FLR74-1702
幅850・奥行67
001:クローム ¥34,800
003:アルミシルバー ¥27,000

3. タオルバー(スイベル式)
FLR74-1711
奥行439
001:クローム ¥34,200
003:アルミシルバー ¥28,600

4. タオルリング
FLR74-1713
幅178・高さ105
001:クローム ¥20,800
003:アルミシルバー ¥17,500



5. タオルリング
FLR74-1712
幅226・高さ132
001:クローム ¥36,200
003:アルミシルバー ¥30,600

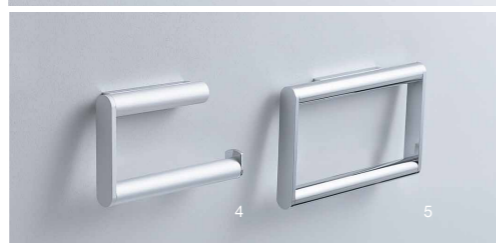

6. フック
FLR74-1710
奥行51
001:クローム ¥6,500
003:アルミシルバー ¥5,000

7. フック
FLR74-1709
奥行91
001:クローム ¥7,400
003:アルミシルバー ¥5,400

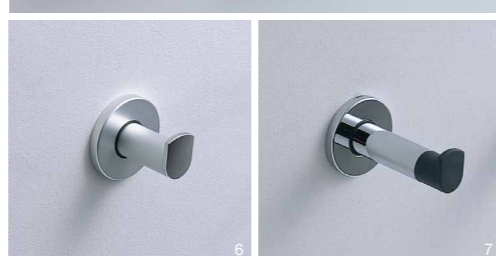

KEUCO
Plan

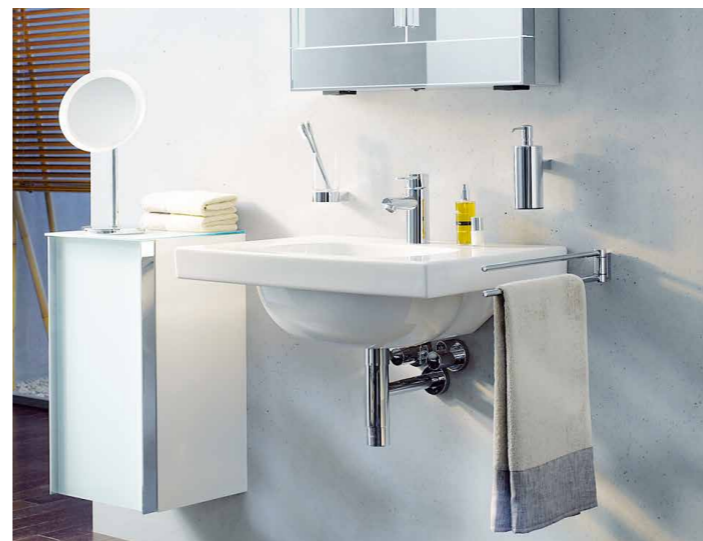

8. トイレトーパーバーホルダー
FLR74-1730
001:クローム ¥27,600
003:アルミシルバー ¥25,800

9. トイレトーパーバーホルダー
FLR74-1720
001:クローム ¥16,800
003:アルミシルバー ¥14,000

10. トイレトーパーバーホルダー
FLR74-1719
001:クローム ¥30,800
003:アルミシルバー ¥25,800

11. 壁付トイレブラシ
FLR74-1724
径104・奥行114・高さ379
001:クローム ¥47,800
003:アルミシルバー ¥15,200

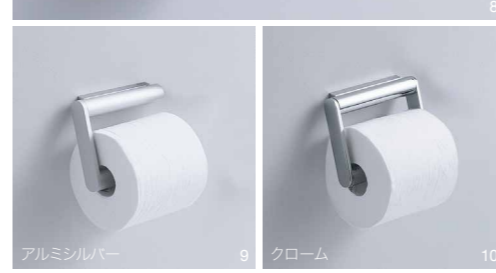

アルミシルバー

クローム

12. 壁付ソープディスペンサー
FLR74-1715
径65・奥行122・高さ177
001:クローム ¥41,400
003:アルミシルバー ¥38,400

13. カウンター付型
ソープディスペンサー
FLR74-1716
001:クローム ¥33,600
003:アルミシルバー ¥28,200



アルミシルバー

クローム



12

13

KEUCO
Plan care

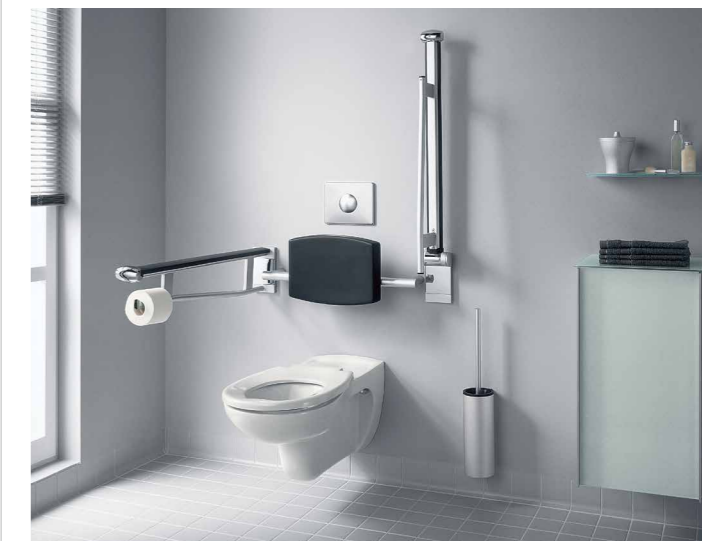

はね上げ式

1. サポートアームレスト
はね上げ式
FLR74-1801
奥行650
¥129,000~

2. サポートアームレスト
はね上げ式ペーパーホルダー付
FLR74-1803
奥行700
¥133,000~

- サポートアームレスト
はね上げ式ペーパーホルダー付
FLR74-1804
奥行850
¥135,000~

本体:クローム アーム部:ブラックグレイ

1

はね上げ式・トイレトーパーバーホルダー付



本体:アルミシルバー アーム部:ライトグレイ

2



本体:アルミシルバー アーム部:ブラックグレイ

3



本体:クローム アーム部:ブラックグレイ

4

3. サポートアームレスト
固定式
FLR74-1802
奥行650
¥87,000~

4. サポートアームレスト
固定式ペーパーホルダー付
FLR74-1805
奥行700
¥95,000~

- サポートアームレスト
固定式ペーパーホルダー付
FLR74-1806
奥行850
¥101,000~



1. バスグリップ L300
FLR74-1808
幅382・奥行90・径33
001:クローム ¥32,000
003:アルミシルバー ¥27,000
2. バスグリップ L400
FLR74-1809
幅482・奥行90・径33
001:クローム ¥34,600
003:アルミシルバー ¥29,600
3. グラブレール L600
FLR74-1810
幅682・奥行90・径33
001:クローム ¥39,600
003:アルミシルバー ¥34,000
4. グラブレール L900
FLR74-1811
幅982・奥行90・径33
001:クローム ¥47,500
003:アルミシルバー ¥40,400
5. グラブレール L1100
FLR74-1812
幅1182・奥行90・径33
001:クローム ¥53,200
003:アルミシルバー ¥45,000
6. グラブレール
FLR74-1823
幅597・径33
N01:クローム ¥86,800
N03:アルミシルバー ¥73,200
7. バスグリップ
FLR74-1815 (R.type)
FLR74-1816 (L.type)
幅673・高さ286・径33
001:クローム ¥66,300
003:アルミシルバー ¥56,900

1~5は、タオルバーとしてもご使用いただけます。



8. スライドシャワーバー
FLR74-1818
高さ1182・径33
001:クローム ¥66,300
003:アルミシルバー ¥63,600
9. グラブレール
FLR74-1842
幅464・高さ764・径33
001:クローム ¥71,800
003:アルミシルバー ¥60,900
左右共通
10. グラブレールシャワーフック付
FLR74-1848
幅564・高さ1264・径33
001:クローム ¥101,000
003:アルミシルバー ¥91,800
左右共通
11. グラブレールシャワーフック付
FLR74-1844
幅597・高さ1265・径33
001:クローム ¥148,000
003:アルミシルバー ¥131,000
12. バス用壁付椅子
FLR74-1840
幅363・奥行397・高さ495
¥148,000~
13. バス用壁付椅子
FLR74-1839
幅362・奥行489・高さ497
¥146,000~
グラブレールに引掛けて使用
(グラブレールは別途)
14. バス用壁付椅子はね上げ式
FLR74-1838
幅360・奥行378
¥74,000~
15. バックレスト(トイレ用)
FLR74-1847
幅600・奥行168・高さ250
¥82,800~

12~15は、本体とシート部の仕上・カラーによって品番・価格が異なります。詳しくは当社ウェブサイトをご覧ください。

For barrier-free — 洗面器用固定フレーム —



洗面器の高さが調整可能。車いすの方にもおすすめ。

電気を使わないシンプルな構造で、洗面器の高さが調整できる固定フレームです。操作方法も「ボタンを押してロック解除→手で洗面器を使いやすい高さに上げ下げ→再度ボタンを押してロック」と簡単で、車いすの方やお子様、高齢者におすすめです。また、車いすでの使用を考慮し、洗面器下の排水管の出っ張りを抑えています。



1. 洗面器用固定フレーム
昇降機能付
FAC75-0302
¥467,200
・壁掛洗面器が別途必要
・排水トラップ付属
2. 洗面器(車いす対応)
ADF70-0710
幅700・奥行550
¥89,600
3. 洗面器(車いす対応)
FAA70-2223
幅700・奥行545
¥104,600



組み合わせる洗面器は上記の車いす対応品以外にもございます。詳しくは当社までお問い合わせください。

Soap & Paper towel dispenser



ポンプは用途にあわせて3タイプからお選びいただけます。

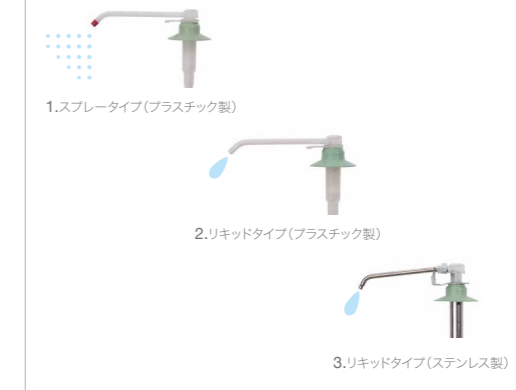

1. ソープディスペンサー
スプレータイプ(プラスチック製)
FHA74-0021
005:アルミ ¥ 9,480
006:ステンレス ¥11,200
001:ホワイト ¥ 9,480
2. ソープディスペンサー
リキッドタイプ(プラスチック製)
FHA74-0020
005:アルミ ¥ 9,480
006:ステンレス ¥11,200
001:ホワイト ¥ 9,480
3. ソープディスペンサー
リキッドタイプ(ステンレス製)
FHA74-0024
005:アルミ ¥11,800
006:ステンレス ¥13,000
001:ホワイト ¥11,200
4. ペーパータオルディスペンサー
FHA74-0007
幅275・奥行130・高さ355
005:アルミ ¥16,200
006:ステンレス ¥29,400
001:ホワイト ¥18,500
約750枚収納

FSB
Ergo System E300



1. サポートアームレスト
はね上げ式
奥行700
FSB74-0104 L.type
FSB74-0103 R.type
001:ポリッシュ ¥184,000
002:サテン ¥153,300

2. サポートアームレスト
はね上げ式
奥行850
FSB74-0106 L.type
FSB74-0105 R.type
001:ポリッシュ ¥187,500
002:サテン ¥156,300



3. ハスグリップ L512
FSB74-0005
幅582・高さ280・奥行93
001:ポリッシュ ¥67,700
002:サテン ¥56,400



4. ハスグリップ L772
FSB74-0006
幅842・高さ390・奥行93
001:ポリッシュ ¥73,500
002:サテン ¥61,200



5. グラブレール
FSB74-0008
幅370・高さ670・奥行93
001:ポリッシュ ¥67,700
002:サテン ¥56,400



6. グラブレール
FSB74-0007
幅370・高さ670・奥行93
001:ポリッシュ ¥67,700
002:サテン ¥56,400



Color variations



001:ポリッシュ



002:サテン

FSB
Ergo System E300



7. ハスグリップ L450
FSB74-0002
幅520・奥行93
001:ポリッシュ ¥53,900
002:サテン ¥45,000



8. グラブレール L600
FSB74-0003
幅670・奥行93
001:ポリッシュ ¥56,400
002:サテン ¥47,000



9. グラブレール L900
FSB74-0004
幅970・奥行93
001:ポリッシュ ¥61,800
002:サテン ¥51,500



10. スライドシャワーバー
(グラブレール取付用)
FSB74-0009
長さ1048
001:ポリッシュ ¥74,000
002:サテン ¥61,700
上記7-9のグラブレールに
取り付けてご使用下さい。



11. ハス用壁付椅子
FSB74-0014
幅400・奥行510
001:ポリッシュ ¥235,500
002:サテン ¥212,700
はね上げタイプ
シート部360度回転



12. ハス用壁付椅子
FSB74-0013
幅400
001:ポリッシュ ¥269,400
002:サテン ¥218,600
シート部360度回転



13. ハス用椅子
FSB74-0010-002
幅760・900・奥行345
サテン
¥142,100

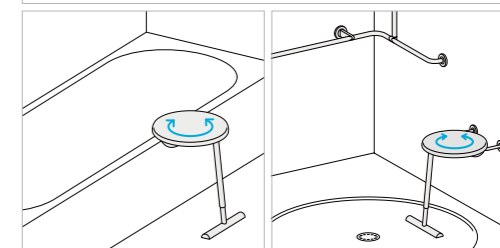

Color variations



001:ポリッシュ



002:サテン

tf+
a-code



L300 / L600 1



L300 / L450 / L600 ポリッシュ 2



3



サテン 4 5

1. フランジ無 - タオルバー L300
TFP40-A130
003: ポリッシュ ¥5,800
幅300・奥行60

タオルバー L600
TFP40-A160
002: サテン ¥5,800
幅600・奥行60
2. フランジ付 - タオルバー L300
TFP40-A230
003: ポリッシュ ¥6,300
幅308・奥行64

タオルバー L450
TFP40-A245
003: ポリッシュ ¥6,800
幅458・奥行64

タオルバー L600
TFP40-A260
003: ポリッシュ ¥7,500
幅608・奥行64
3. タオルリング - フランジ無 -
TFP40-A300
003: ポリッシュ ¥4,800
幅168・奥行50

フランジ付 -
TFP40-A400
002: サテン ¥4,000
003: ポリッシュ ¥5,100
幅168・奥行54
4. タオルリング
TFP40-A500
002: サテン ¥4,600
003: ポリッシュ ¥5,800
幅185・奥行60
5. トイレペーパーホルダー
TFP43-A100
002: サテン ¥4,300
003: ポリッシュ ¥5,400
幅151・奥行60

tf+
b-code



L300 / L450 / L600 / L750 ポリッシュ 1



L450 / L600 サテン 2



L450 サテン 3



ポリッシュ サテン 4



サテン 5 6

1. タオルバー L300
TFP40-B130
003: ポリッシュ ¥4,400
幅350・奥行70

タオルバー L450
TFP40-B145
002: サテン ¥3,800
003: ポリッシュ ¥4,800
幅500・奥行70

タオルバー L600
TFP40-B160
002: サテン ¥4,200
003: ポリッシュ ¥5,400
幅650・奥行70

タオルバー L750
TFP40-B175
002: サテン ¥4,800
003: ポリッシュ ¥6,200
幅800・奥行70
2. ダブルタオルバー L450
TFP40-B345
002: サテン ¥5,400
幅500・奥行120

ダブルタオルバー L600
TFP40-B360
002: サテン ¥6,500
幅650・奥行120
3. タオルシェルフ L450
TFP40-B245
002: サテン ¥7,900
003: ポリッシュ ¥9,800
幅500・奥行210
4. トイレペーパーホルダー
TFP43-B100
002: サテン ¥5,400
003: ポリッシュ ¥6,400
幅145・奥行122
5. トイレペーパーホルダー
TFP43-B300
002: サテン ¥4,600
幅64・奥行113
6. フック
TFP45-B100
002: サテン ¥1,800
幅50・奥行52

tf+
c-code



L500 サテン 1



L500 ホワイト 1



L600 サテン 2



L600 ホワイト 2

1. タオルバー L500
TFP40-C150
002: サテン ¥4,000
00W: ホワイト ¥4,920
幅550・奥行55
2. タオルバー L600
TFP40-C160
002: サテン ¥4,400
00W: ホワイト ¥5,480
幅650・奥行55

tf+
d-code



L300 / L450 / L600 / L800 サテン 1



L450 / L600 ポリッシュ 2

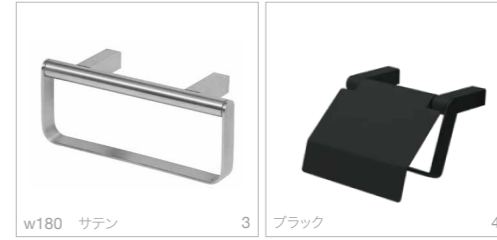

w180 サテン 3 ブラック 4



Color variations

1. タオルバー L300
TFP40-D130
002: サテン ¥5,200
003: ポリッシュ ¥6,000
00W: ホワイト ¥6,600
00B: ブラック ¥6,600
幅300・奥行70

タオルバー L450
TFP40-D145
002: サテン ¥5,800
003: ポリッシュ ¥6,800
00W: ホワイト ¥7,600
00B: ブラック ¥7,600
幅450・奥行70

タオルバー L600
TFP40-D160
002: サテン ¥6,600
003: ポリッシュ ¥7,400
00W: ホワイト ¥8,200
00B: ブラック ¥8,200
幅600・奥行70

タオルバー L800
TFP40-D180
002: サテン ¥7,800
003: ポリッシュ ¥8,800
00W: ホワイト ¥9,200
00B: ブラック ¥9,200
幅800・奥行70
2. ダブルタオルバー L450
TFP40-D245
003: ポリッシュ ¥5,400
幅450・奥行116

ダブルタオルバー L600
TFP40-D260
003: ポリッシュ ¥6,200
幅600・奥行116
3. タオルリング
TFP40-D300
002: サテン ¥5,200
003: ポリッシュ ¥5,700
幅180・高さ75
4. トイレペーパーホルダー
TFP43-D100
002: サテン ¥5,600
003: ポリッシュ ¥6,400
00B: ブラック ¥8,200
5. フランジ
TFP59-D100
002: サテン ¥600
003: ポリッシュ ¥800
00W: ホワイト ¥920
00B: ブラック ¥920
径38・厚み3.8



取付部の壁面材強度が不十分な場合は、緩み、ガタツキが起こる恐れがあるため、必ずフランジをご使用ください。

[Tform Web Site]

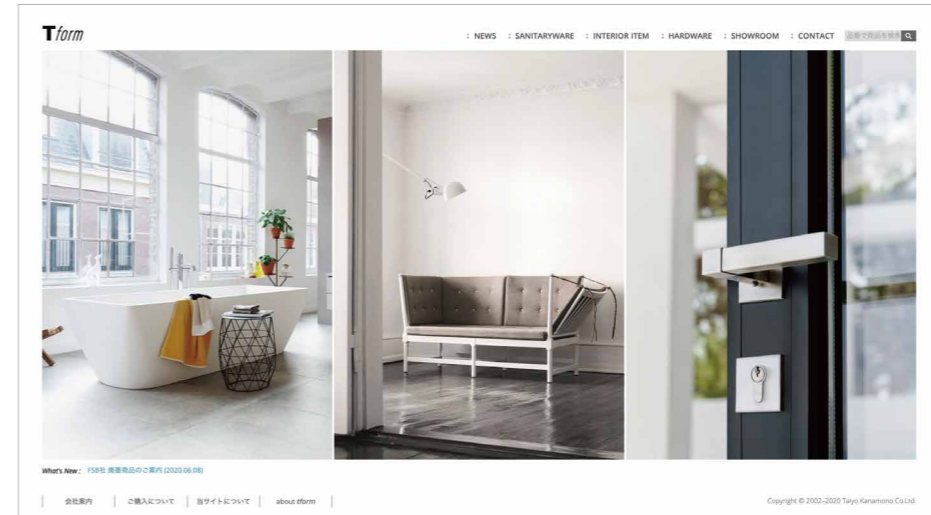

www.tform.jp

ティーフォルムでは、ヨーロッパのサニタリー商品を豊富なラインナップでご用意しております。本パンフレットに掲載されていない商品も多数ございます。パンフレットと併せて、当社ウェブサイトをご活用ください。また、各製品の寸法や必要部品などの情報についても、ウェブサイトでご確認ください。

[Contact]

大洋金物株式会社 ティーフォルム事業部

tel : 06 - 6632 - 8777

fax : 06 - 6633 - 7790

e-mail : info@tform.co.jp

商品に関するご質問、在庫のご確認、見積のご請求、ご注文などについては、上記までお問い合わせください。

[Showroom]

AQUAlabo サニタリーウェアショールーム

〒106-0047 東京都港区南麻布3-3-36
tel : 03 - 3444 - 8511

営業時間	月 - 金	10:00 - 18:00	アクセス	南北線 / 大江戸線 麻布十番駅①出口 徒歩 12分
	土	12:00 - 18:00		日比谷線 広尾駅①出口 徒歩 12分
	定休日	日曜・祝日		都営バス [橋86] [橋86折返] 仙台坂上停留所 徒歩 1分
				完全予約制

※ 駐車場の用意はございません。お車でお越しの際は近隣のコインパーキング等をご利用ください。
※ 誠に勝手ながら、お子様連れでのご入店はお断りしております。あらかじめご了承ください。

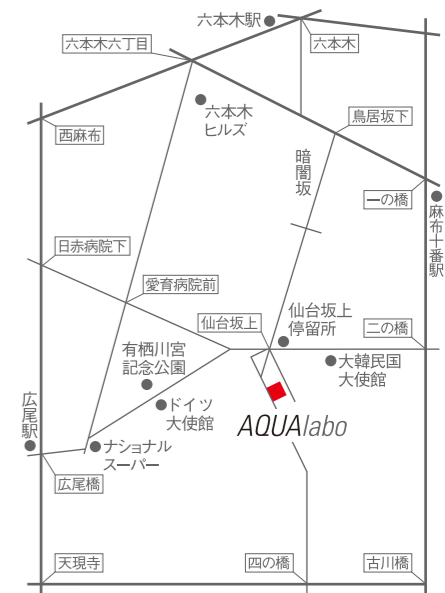

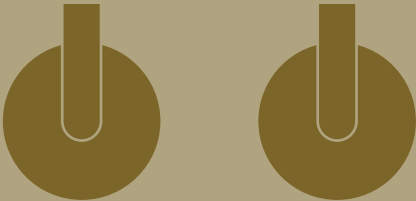

大洋金物株式会社

ティーフォーム事業部

〒542-0072 大阪市中央区高津3-15-34

Tel : 06-6632-8777

Fax : 06-6633-7790

AQUAlabo サニタリーウェアショールーム

〒106-0047 東京都港区南麻布3-3-36

Tel : 03-3444-8511

Fax : 03-3444-8541

www.tform.jp